

FRONTAL

series

COMEC
GROUP
WOODWORKING SOLUTIONS

FRONTAL SERIES WOODWORKING SOLUTIONS

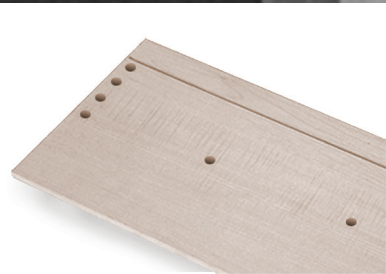

Elements for drawers
Элементы ящиков
Elementy szuflad
抽屉部件



Elements for drawers
Элементы ящиков
Elementy szuflad
抽屉部件



Elements for drawers
Элементы ящиков
Elementy szuflad
抽屉部件



Elements for furniture kits
Элементы сборной мебели
Elementy mebli w zestawach montażowych
组装家具部件



Elements for sofa frames
Элементы каркасов диванов
Elementy skrzyń sof i kanap
沙发框架部件



Elements for chairs kits
Элементы сборных стульев
Elementy krzeseł w zestawach montażowych
组装座椅部件



Elements for assembled doors
Элементы межкомнатных дверей
Elementy drzwi zmontowanych
组装门部件



Elements for furniture kits
Элементы сборной мебели
Elementy mebli w zestawach montażowych
组装家具部件

🇬🇧 The FRONTAL series working centers are dedicated to the processing of elements with long shape made of solid wood, MDF, particle board and similar materials; they find their main uses in the production of drawers, furniture elements, furniture doors, sofas frames, doors and windows, etc.

The modular construction permits the personalization according to the specific needs of the customers: it can be equipped with cutting units to measure, drilling units for up to 6 sides of the piece, mortising, milling, tenoning, as well as special units upon request, etc.

The optimal units' positioning on more working stations permits to carry out at the same time more different operations which, otherwise, would collide against each other: this gives the possibility of high hourly productions even with pieces requiring numerous workings.

FRONTAL Basic: versions mainly indicated for the production of medium/big batches

FRONTAL CN: versions equipped with one or more numerically controlled units, which guarantee wide flexibility even with high hourly productions.

The possibilities presented in this catalogue are just an example and further applications or special groups can be evaluated together with our technical-commercial staff.

🇷🇺 Обрабатывающие центры серии FRONTAL предназначены для обработки элементов удлиненной формы из массива дерева, МДФ, ДСП и подобных им материалов; находят свое применение в производстве мебельных ящиков, элементов мебели, дверных фасадов, каркасов диванов, межкомнатных дверей и окон, и т.д.

Модульная конструкция позволяет персонализировать станок в соответствии с потребностями клиентов: станок может быть дополнен агрегатами торцовки в размер, сверления до 6 сторон детали, выборки пазов, фрезерования, нарезания шипа, специальными агрегатами по запросу и т.д.

Оптимальное расположение агрегатов на нескольких рабочих станциях позволяет одновременное выполнение различных операций, без взаимной коллизии. Обеспечивает высокую почасовую производительность деталей, требующих многочисленных обработок.

FRONTAL Basic: модель станка предназначена для серийного / массового производства

FRONTAL CN: модель станка с одним или более агрегатом ЧПУ, гарантирует максимальную гибкость при высокой производительности.

Представленные в данном каталоге возможности станка являются лишь примером. Установка дополнительных устройств и специальных агрегатов может быть обсуждена совместно с нашими технико-коммерческими специалистами.

🇵🇱 Centra obróbcze z serii FRONTAL są przeznaczone do obróbki elementów o wydłużonym kształcie, z litego drewna, MDF, płyt wiórowych i podobnych materiałów. Główne zastosowanie znajdują w produkcji szuflad, elementów mebli, frontów meblowych, korpusów kanap i sof, drzwi i okien, itp.

Modułowa konstrukcja pozwala na dostosowanie do indywidualnych potrzeb klientów. Mogą być wyposażone w zespoły do obcinania na wymiar, wiercenia z 6 stron obrabianego elementu, dłutowania, frezowania, czopowania, zespoły specjalne na zamówienie, itp.

Optymalne usytuowanie zespołów obróbczych na wielu stanowiskach umożliwia równoczesne wykonywanie wielu operacji, bez wzajemnych kolizji. Pozwala to na uzyskanie wysokiej wydajności produkcji, nawet dla elementów z dużą ilością obróbek.

FRONTAL Basic: wersja przeznaczona do produkcji średnich/dużych serii elementów.

FRONTAL CN: wersja wyposażona w jeden lub kilka zespołów obróbczych sterowanych numerycznie. Zapewnia to dużą wszechstronność, nawet w przypadku dużej wydajności produkcji.

Możliwości przedstawione w tym katalogu są tylko przykładami. Dostępność dodatkowych aplikacji i zespołów specjalnych może być analizowana wraz z naszym personelem techniczno-handlowym.

🇮🇹 FRONTAL系列加工中心是专门用于加工实木、密度板、刨花板及类似材料的长形工件；主要用于生产抽屉、家具部件、家具门、沙发框架、门窗等。

模块化结构允许根据客户的具体需求定制：可以配备按尺寸切割的装置，可在工件的6个面钻孔，榫眼，铣，开榫，以及特殊定制单元，等等。

把各个单元优化设计在多个工作岗位上，可以同时进行多项工作，不会相互碰撞，即使工件需进行多项加工，也能实现高效生产。

FRONTAL Basic标准版：主要适用于中、高产量的生产。

FRONTAL CN数控版：配有单个或多个数控单元，即能高效生产，也可保证很大的灵活性。

本目录只是列举了一些例子，欢迎和我们的销售工程师一起评估更多的应用或特殊装置。



Elements for furniture kits
Элементы сборной мебели
Elementy mebli w zestawach montażowych
组装家具部件



Elements for assembled doors
Элементы межкомнатных дверей
Elementy drzwi zmontowanych
组装门部件



Elements for assembled doors
Элементы межкомнатных дверей
Elementy drzwi zmontowanych
组装门部件



Elements for doors flat jambs
Элементы плоских дверных коробок
Elementy płaskich ościeżnic drzwiowych
平门旁柱部件



Elements for folding chairs
Элементы складных стульев
Elementy krzeseł składanych
折叠椅部件



Elements for lath bed bases frames
Элементы каркасов подматрасных решеток
Elementy ram łóżek z dnem z listew
板条床架框架部件





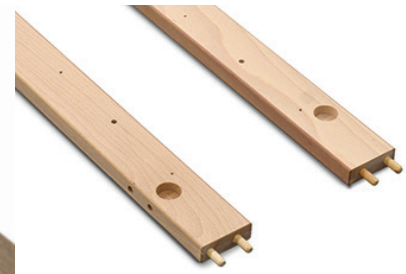

Elements for lath bed bases frames
Элементы каркасов подматрасных решеток
Elementy ram łóżek z dnem z listew
板条床架框架部件

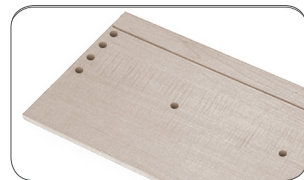
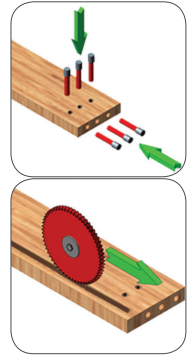

Elements for chairs kits
Элементы сборных стульев
Elementy krzeseł w zestawach montażowych
组装座椅部件





FRONTAL 2S 1500

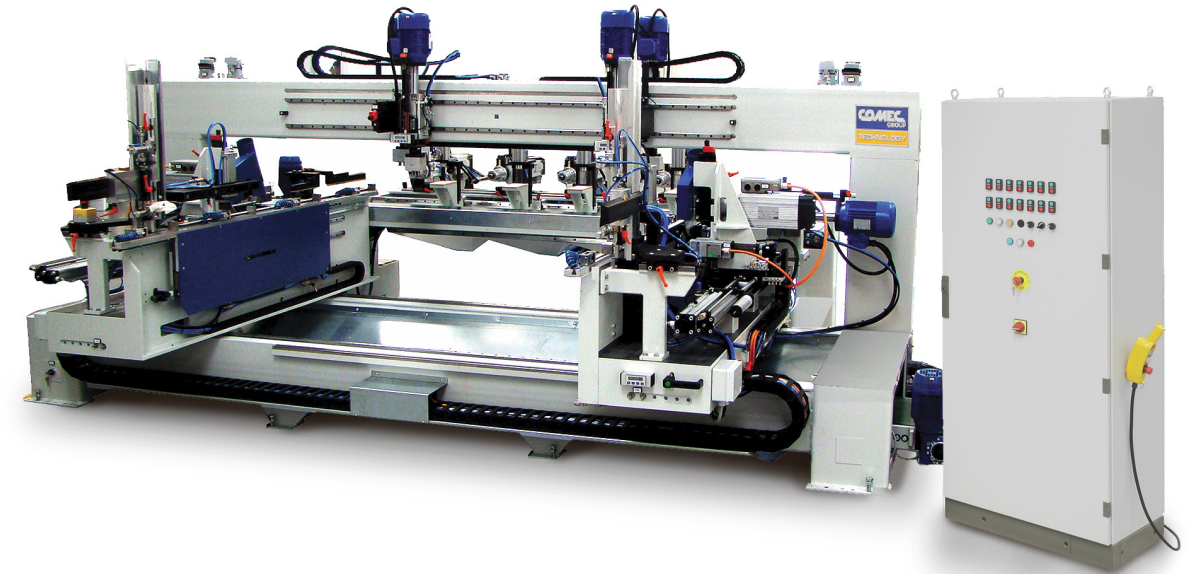
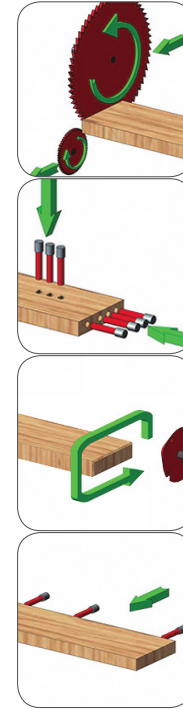

-  Machine configuration for drawers elements
-  Конфигурация станка для обработки элементов ящиков
-  Konfiguracja maszyny do elementów szuflad
-  抽屉部件的机器配置





FRONTAL 4S 2000

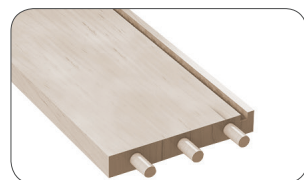
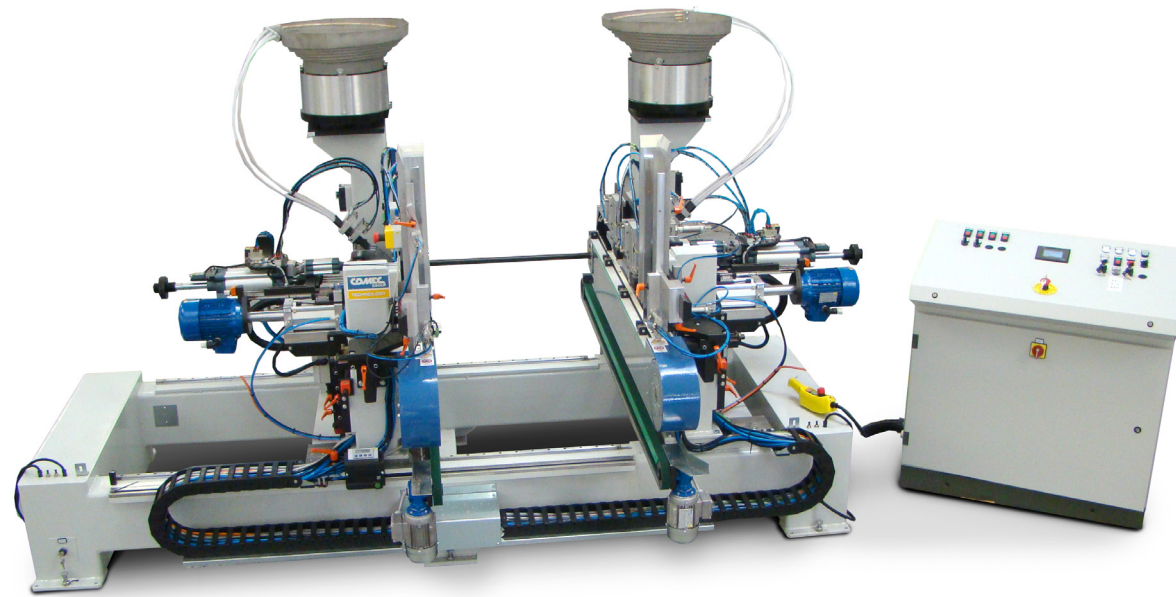
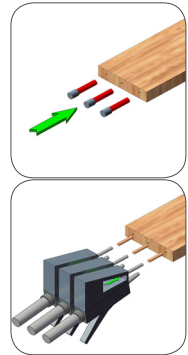

-  Machine configuration for kit furniture elements
-  Конфигурация станка для обработки элементов сборной мебели
-  Konfiguracja maszyny do elementów mebli w zestawach montażowych
-  组装家具部件的机器配置





FRONTAL EVO 2S 1000

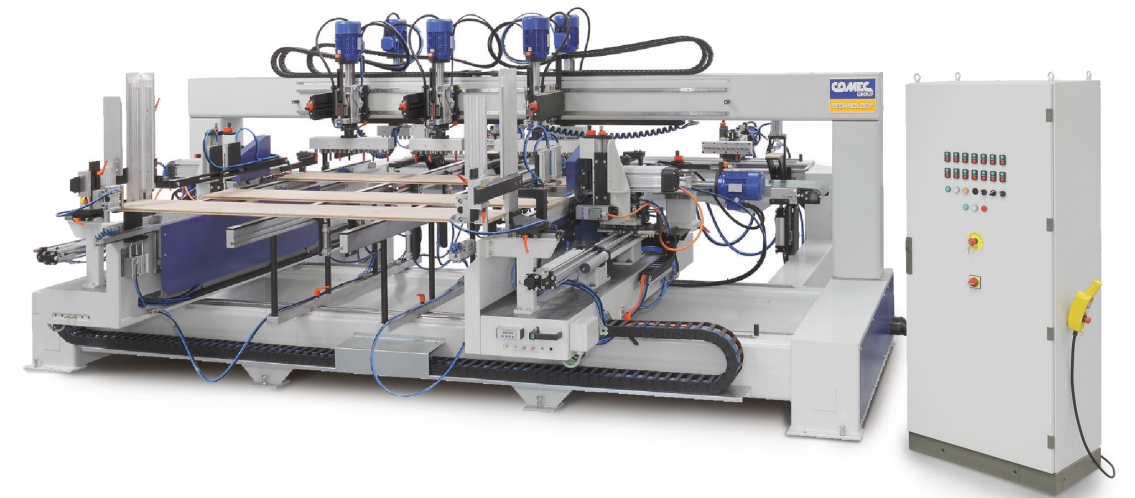
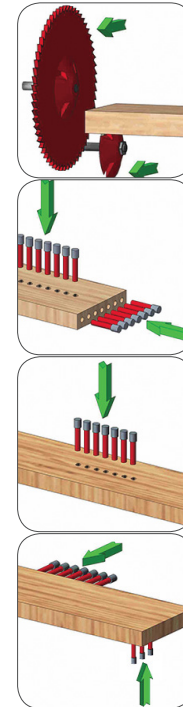

-  Machine configuration for drawers elements
-  Конфигурация станка для обработки элементов ящиков
-  Konfiguracja maszyny do elementów szuflad
-  抽屉部件的机器配置

FRONTAL 4S 2500



-  Machine configuration for kit furniture elements
-  Конфигурация станка для обработки элементов сборной мебели
-  Konfiguracja maszyny do elementów mebli w zestawach montażowych
-  组装家具部件的机器配置

FRONTAL CN 2S 1500

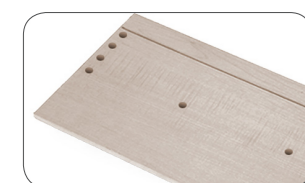
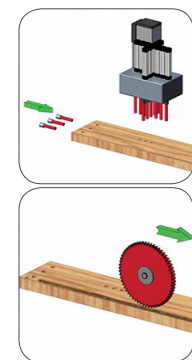

- Machine configuration for drawers elements
- Конфигурация станка для обработки элементов ящиков
- Konfiguracja maszyny do elementów szuflad
- 抽屉部件的机器配置

FRONTAL CN 3S 500

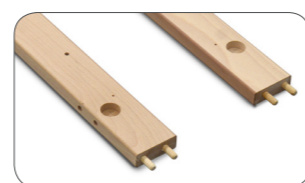
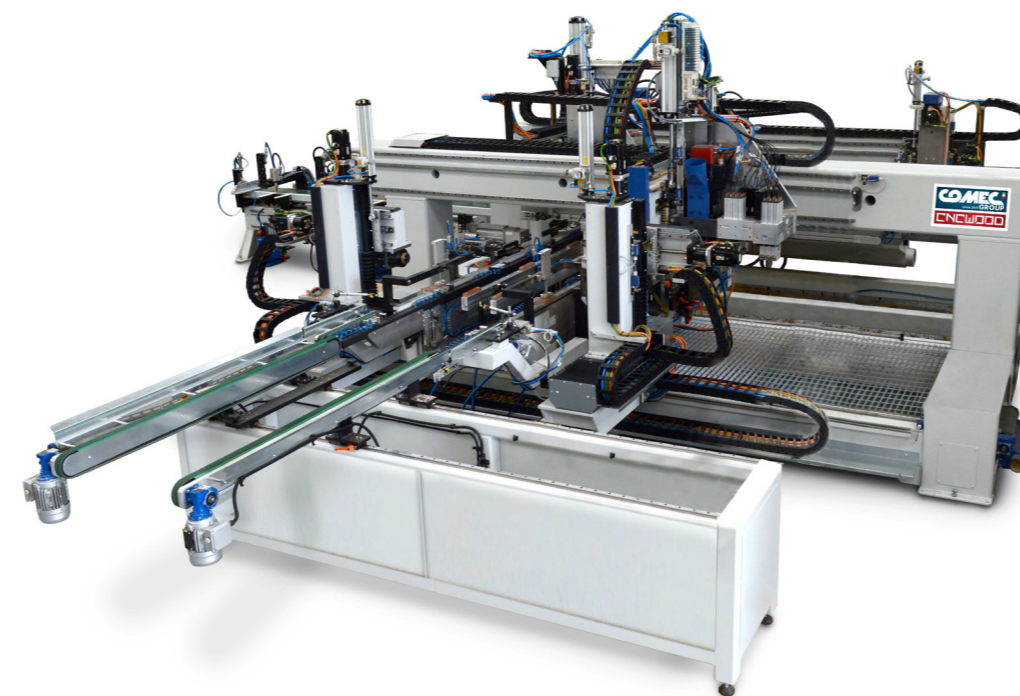
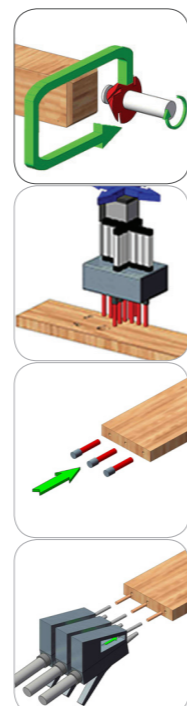

- Machine configuration for elements of chairs kit
- Конфигурация машины для элементов комплекта стульев
- Konfiguracja maszyny do elementów zestawu krzesel
- 椅子套件元件的机器配置

FRAME - СТАНИНА - RAMA - 框架

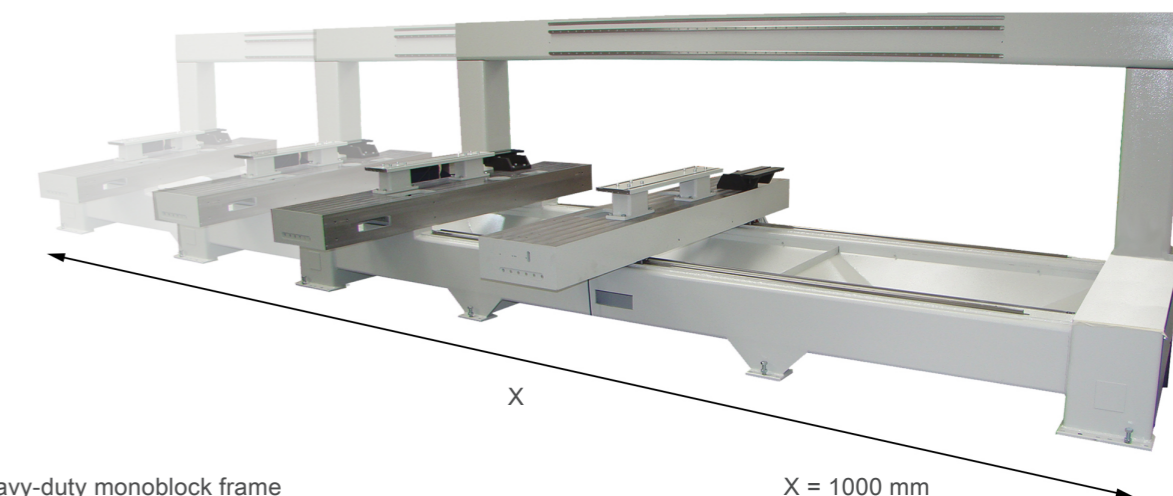

Heavy-duty monoblock frame
Моноблочная станина повышенной жесткости
Rama jednoczęściowa o dużej sztywności
重型整体框架

X = 1000 mm
X = 1500 mm
X = 2000 mm
X = 2500 mm

FRONTAL CN 2S 2000

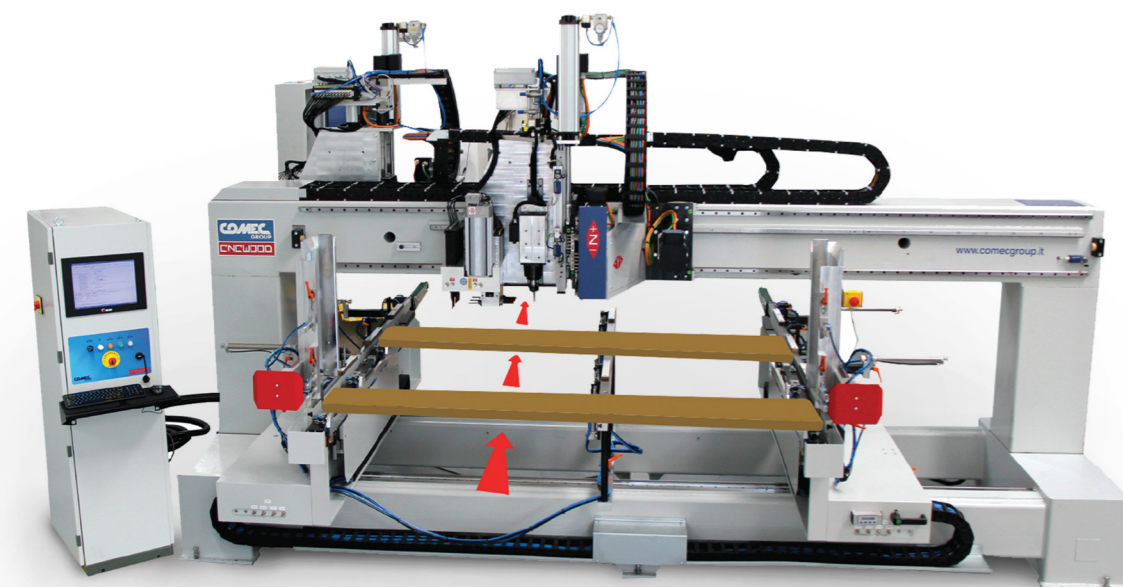
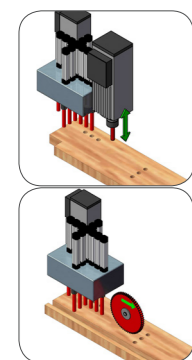

- Machine configuration for kit furniture elements
- Конфигурация станка для обработки элементов сборной мебели
- Konfiguracja maszyny do elementów mebli w zestawach montażowych
- 组装家具部件的机器配置

FRONTAL CN 3S 2500

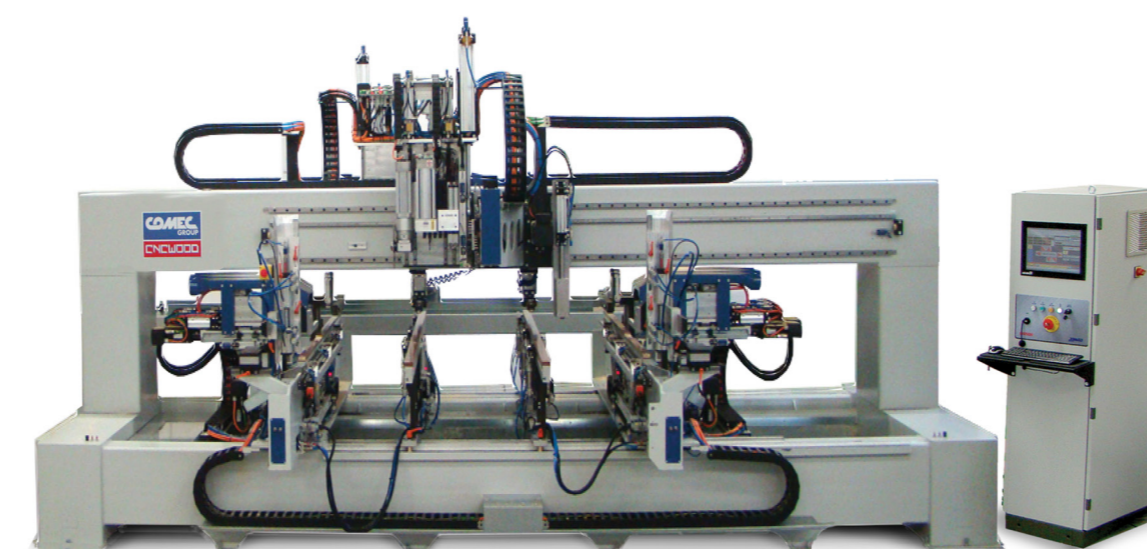
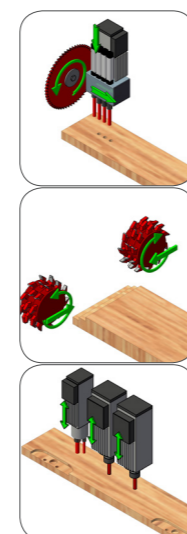

- Machine configuration for elements of flat doors jambs
- Конфигурация станка для обработки плоской дверной коробки
- Konfiguracja maszyny do elementów ościeżnic płaskich
- 平门旁柱部件的机器配置

LOADING SYSTEM - СИСТЕМА ЗАГРУЗКИ - SYSTEM ŁADOWANIA - 装载系统



Standard vertical pieces magazine
Стандартный вертикальный накопитель деталей
Standardowy, pionowy magazyn elementów
标准纵向进料仓



Pieces loading/advancement system with stations
Пошаговая система загрузки/подачи деталей
System załadunku / przesuwania elementów do stanowisk
进料系统/前进系统配工作站

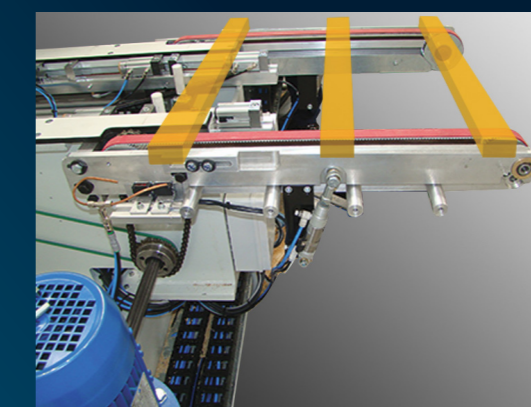

Horizontal magazine with motorized belts
Горизонтальный накопитель с моторизованными ремнями
Magazyn poziomy z pasami napędzanymi
装配电动皮带的水平储料架

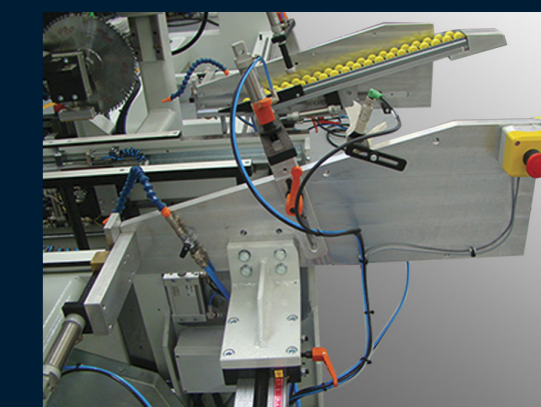

Inclined pieces magazine
Накопитель деталей под наклоном
Pochylny magazyn elementów
倾斜储料架

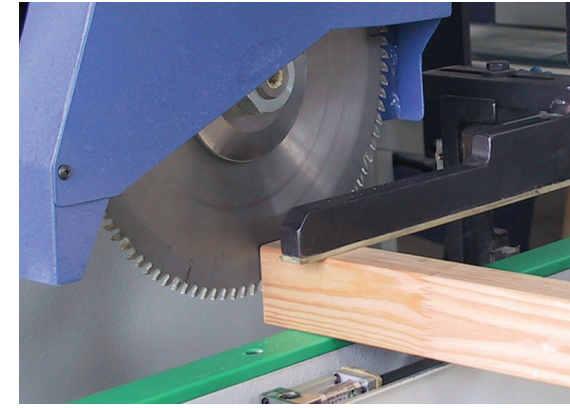

Upper vertical tilting units
Верхние наклоняемые вертикальные торцовочные агрегаты
Jednostka do cięcia pionowego z góry, pochylana
上方垂直可倾斜切割单元

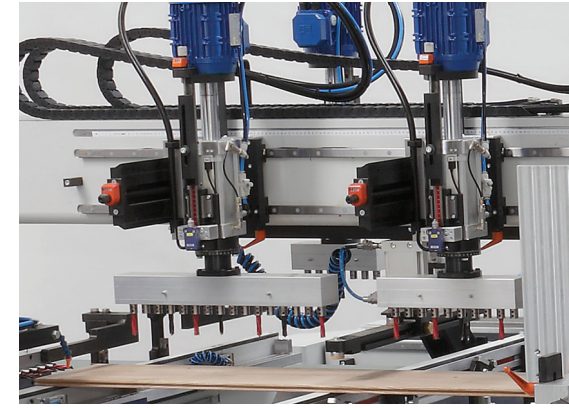

Upper vertical drilling units
Верхние вертикальные сверлильные агрегаты
Jednostka do wiercenia pionowego z góry
上方垂直钻孔单元

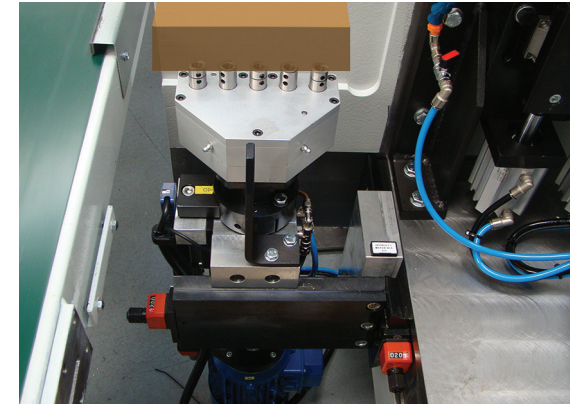

Lower vertical drilling units
Нижние вертикальные сверлильные агрегаты
Jednostka do wiercenia pionowego z dołu
下方垂直钻孔单元



CN controlled point to point drilling units
Сверлильные агрегаты с поочередным вызовом, контролируемые CN
Jednostka do wiercenia punkt/punkt, sterowana CNC
数控点到点钻孔单元

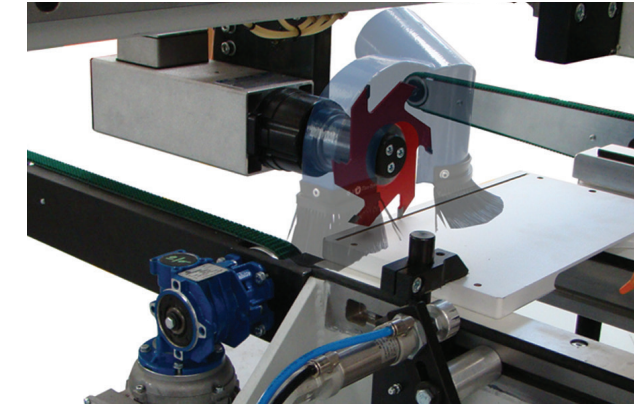

Longitudinal milling units
Фрезерные продольные сверлильные агрегаты
Jednostka do frezowania wzdłużnego
纵向铣削单元

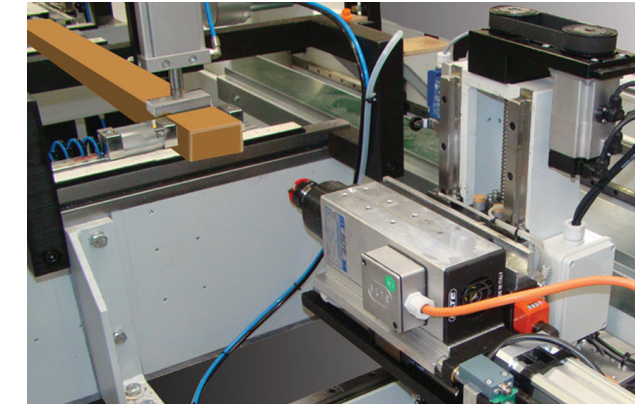

Lateral CN milling units
Боковые фрезерные агрегаты CN
Jednostka do frezowania boczного CNC
横向数控铣削单元

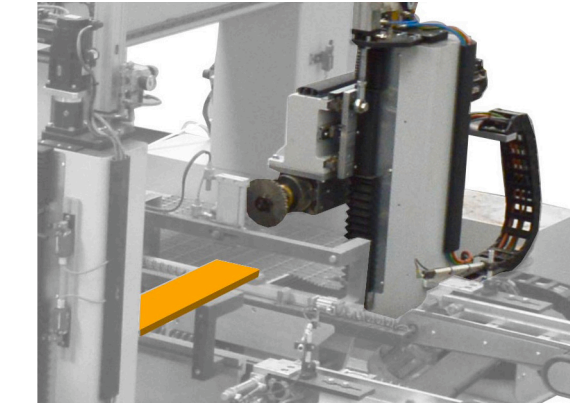

Lateral CN milling units
Боковые фрезерные агрегаты CN
Jednostka do frezowania boczного CNC
横向数控铣削单元



Lateral CN milling units
Боковые фрезерные агрегаты CN
Jednostka do frezowania boczного CNC
横向数控铣削单元

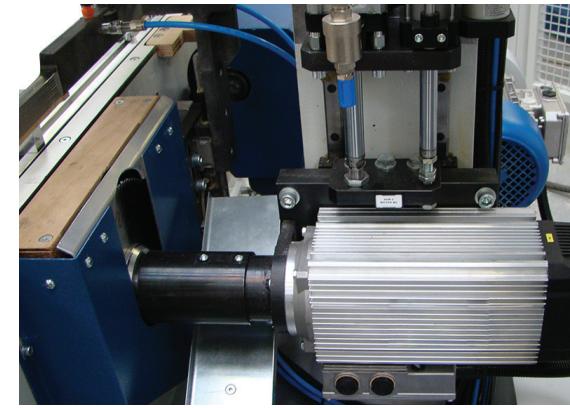

Lower vertical cutting units
Нижние вертикальные торцовочные агрегаты
Jednostka do cięcia pionowego z dołu
下方垂直切割单元

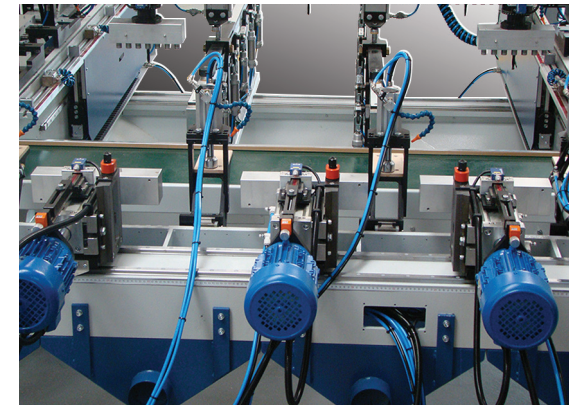

Back horizontal drilling units
Горизонтальные сверлильные агрегаты задней стороны
Jednostka do wiercenia poziomego z tyłu
后侧水平钻孔单元

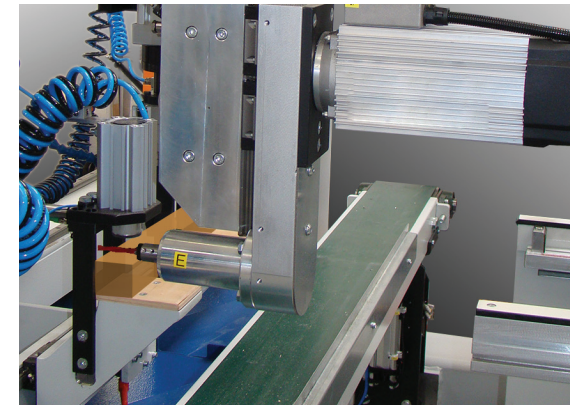

Frontal horizontal drilling units
Фронтальные горизонтальные сверлильные агрегаты
Jednostka do wiercenia poziomego z przodu
前侧水平钻孔单元

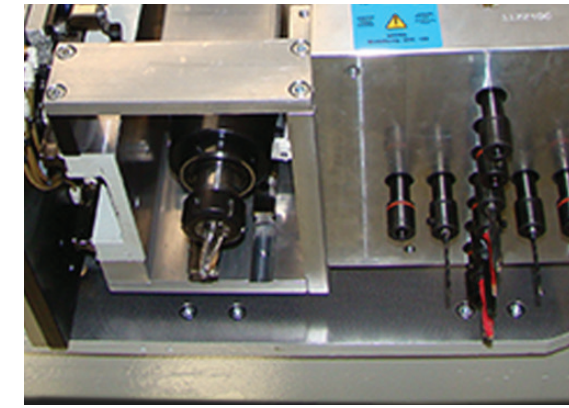

Vertical milling units
Вертикальные фрезерные агрегаты
Jednostka do frezowania pionowego
垂直铣削单元

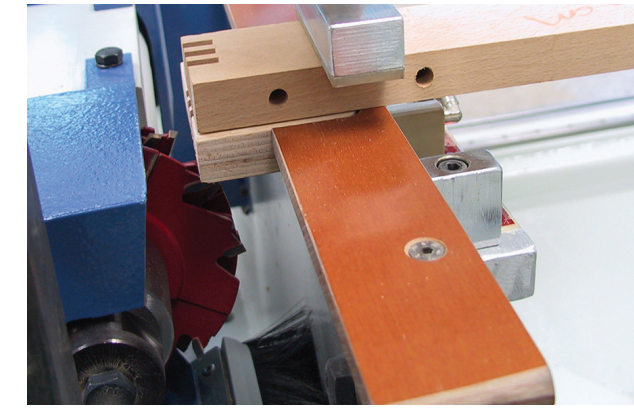

Lateral milling units
Боковые фрезерные агрегаты
Jednostka do frezowania boczного
横向铣削单元

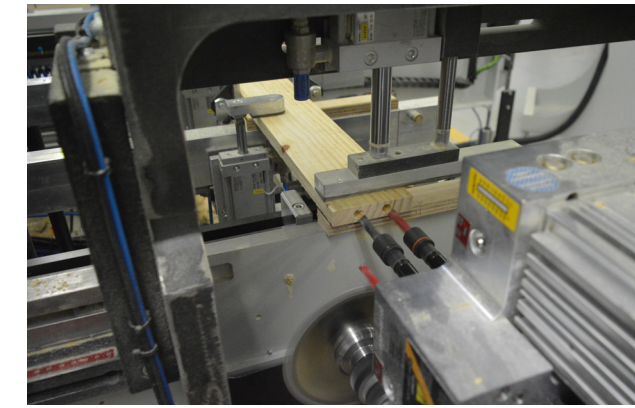

Lower vertical drilling units
Нижние вертикальные сверлильные агрегаты
Jednostka do wiercenia pionowego z dołu
下方垂直钻孔单元

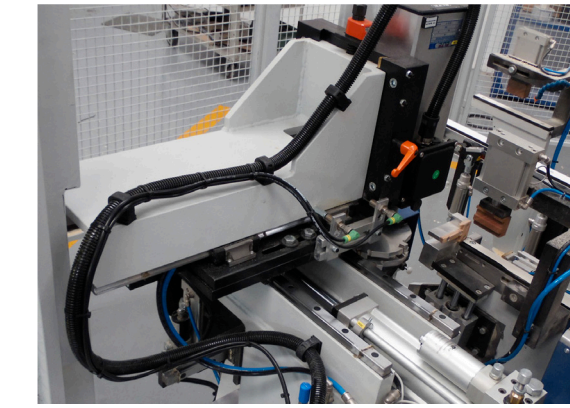

Lateral CN milling units
Боковые фрезерные агрегаты CN
Jednostka do frezowania boczного CNC
横向数控铣削单元

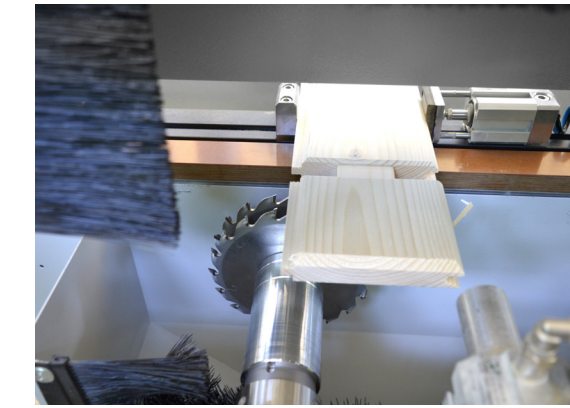

Lateral CN milling units
Боковые фрезерные агрегаты CN
Jednostka do frezowania boczного CNC
横向数控铣削单元

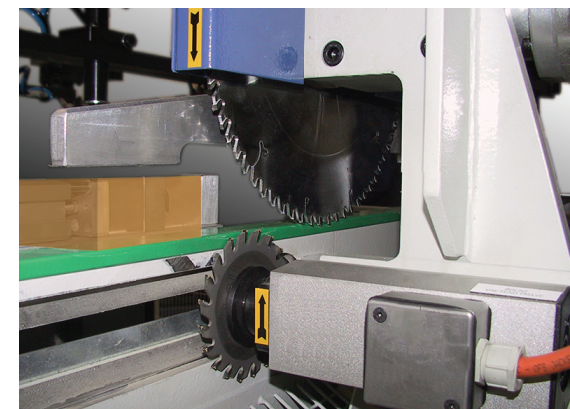

Radial cutting units with scoring tools
Радialные торцовочные агрегаты с подрезом
Jednostka do cięcia promieniowego, z podcinaniem
配刻痕装置的径向切割单元

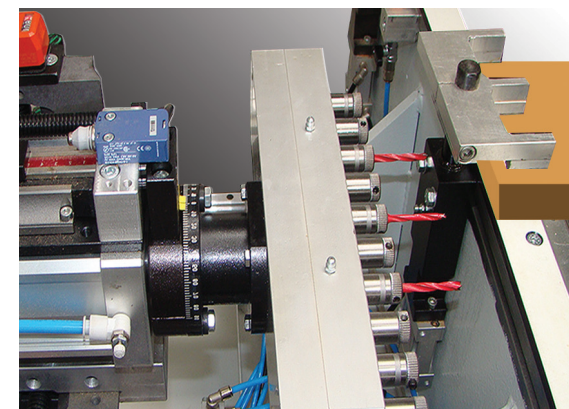

Horizontal lateral drilling units
Боковые горизонтальные сверлильные агрегаты
Jednostka do wiercenia poziomego z boku
侧边水平钻孔单元



Glue and dowels inserting units
Агрегаты ввода клея и забивания шкантов
Jednostka do wstrzykiwania kleju i kółków
上胶和插榫钉单元

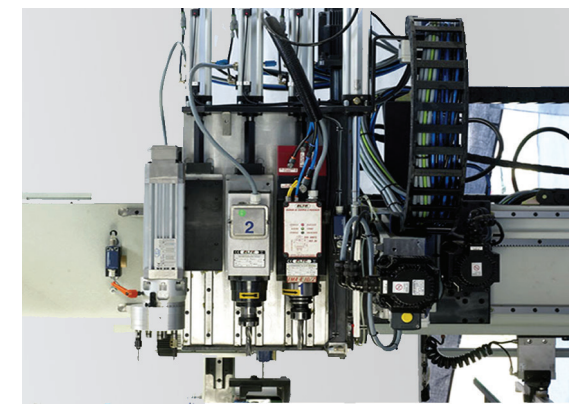

Multi-spindle CN milling units
Фрезерные агрегаты CN многошпиндельные
Jednostka do frezowania CNC, wielowrzecionowa
多轴数控铣削单元

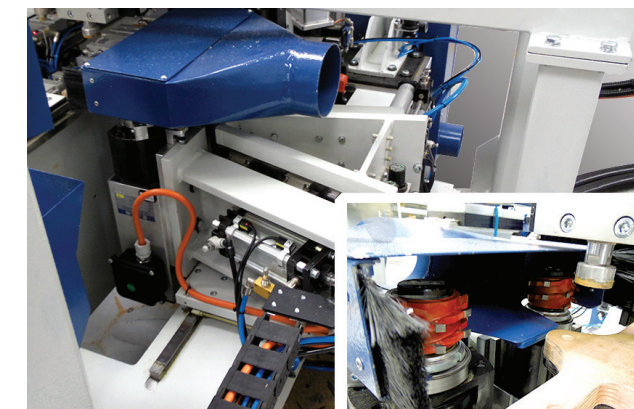

Lateral double milling units
Боковые двойные фрезерные агрегаты
Jednostka do frezowania boczного, podwójного
横向双铣削单元

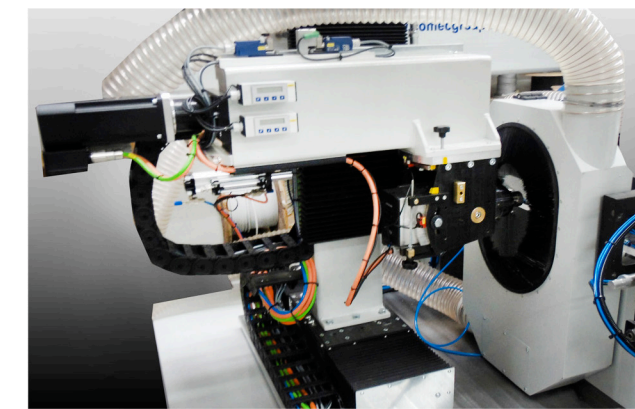

Lateral CN milling units
Боковые фрезерные агрегаты CN
Jednostka do frezowania boczного CNC
横向数控铣削单元

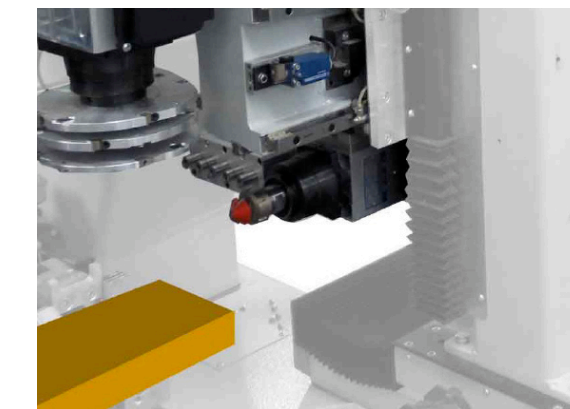

Lateral CN milling units
Боковые фрезерные агрегаты CN
Jednostka do frezowania boczного CNC
横向数控铣削单元

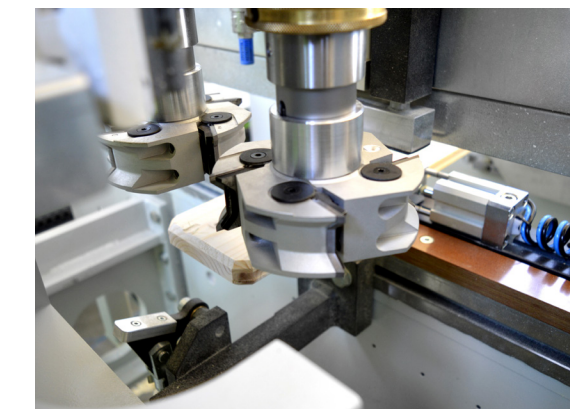

Lateral CN milling units
Боковые фрезерные агрегаты CN
Jednostka do frezowania boczного CNC
横向数控铣削单元

CONTROL - ЧПУ - STEROWANIE - 控制系统

The FRONTAL CN working centres are equipped with numerical control which has been specifically studied like control unit for the axes and multi-head drilling/milling machines' functionalities.

The parametric software assisted by 3D working models and integrated by a CAD graphic, allows to an easy and efficient programming.

Different functions can be integrated in order to integrate the machine in factory production processes, like "barcode" reader systems, etc.

ЧПУ, установленное на FRONTAL CN, было специально разработано как механизм управления осями и функциями сверлильно/фрезерных агрегатов. Параметрическая программа с трехмерным графическим изображением моделей в 3D в комплекте с графическим CAD, позволяет пользователю легко и эффективно программировать станок.

Для введения станка в корпоративную сеть возможно дополнить станок различными функциями, как например системой считывания штрих-кода и т.д.

Sterownik numeryczny, w który wyposażone są centra obróbcze FRONTAL CN, został specjalnie zaprojektowany jako jednostka sterująca osiami i funkcjami wiertarek / frezarek wielogłowicowych. Oprogramowanie parametryczne wspomaganie z modeli obróbki w 3D i zintegrowane z CAD graficznym, pozwala użytkownikowi na łatwe i efektywne programowanie maszyny.

Dostępne są także różne funkcje integrujące, dla wstawienia maszyny do istniejących linii produkcyjnych, systemy odczytywania kodów kreskowych, itp.

FRONTAL CN型数控加工中心配有的数控是特别设计的，例如数控轴的控制单元和多头钻或铣的功能控制。参数化的程序辅助3D工作模型，配以CAD图像，使操作人员可以轻松高效的设置机器。

可为机器添加各种功能以便植入企业生产流程，例如条码识别系统.....等等。

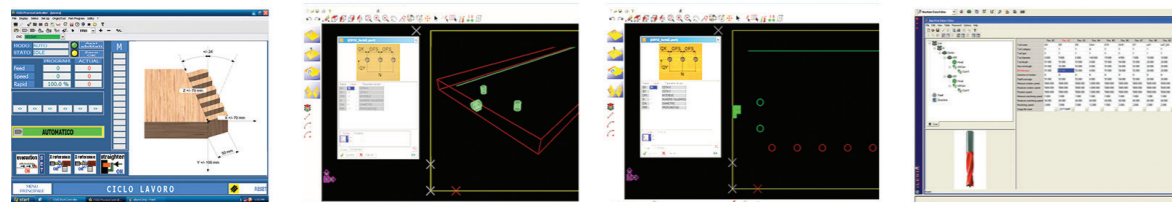

DISCHARGER - ВЫГРУЗКА - ROZŁADUNEK - 卸料

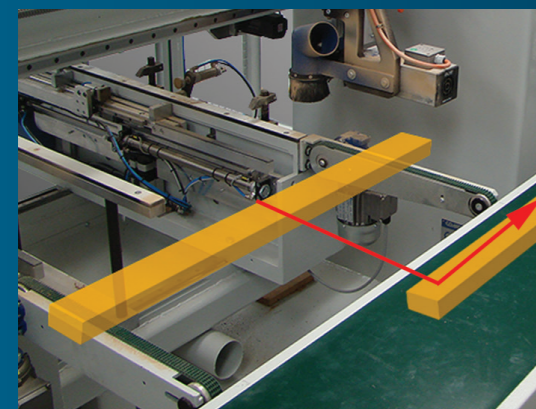

Discharger system with back belts
Система выгрузки при помощи ремней,
расположенных с задней стороны станка
System rozładunku z pasami tylnymi
配后部皮带的卸料系统



Pieces suction and cleaning system
Система аспирации и очистки детали
System odciągu pyłów i czyszczenia elementu
工件吸尘清洁系统



Pieces return system to the operator
Система возврата деталей к оператору
System powrotu elementów do operatora
工件返回到操作员的系统



Pieces return system to the operator
Система возврата деталей к оператору
System powrotu elementów do operatora
工件返回到操作员的系统

FRONTAL CN 4S 1000

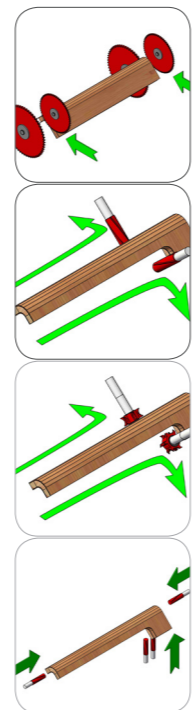

Machine configuration for elements of kit tables
Конфигарция станка для обработки плоской комплект столов
Konfiguracja maszyny do elementów zestawu stołów
套件表元素的机器配置

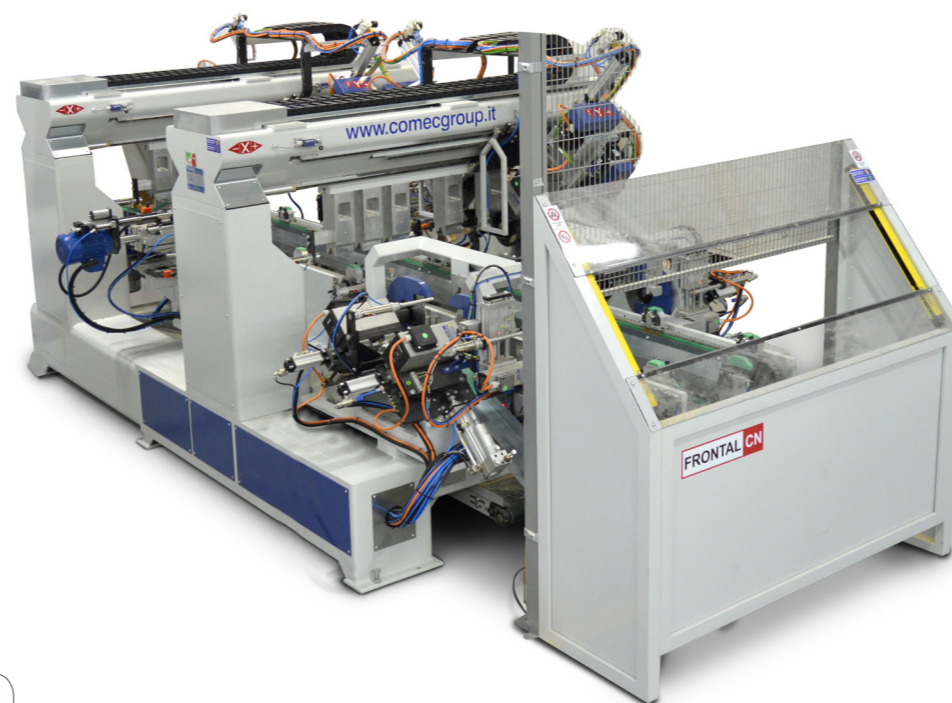

FRONTAL CN EVO 4S 1500

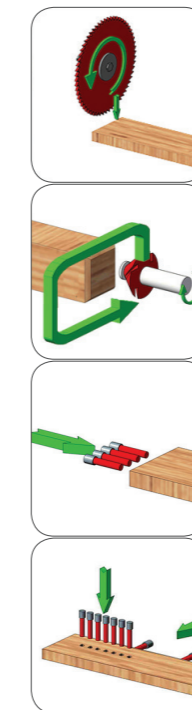

Machine configuration for drawers elements
Конфигарция станка для обработки элементы ящиков
Konfiguracja maszyny do elementów szuflady
抽屉元件的机器配置

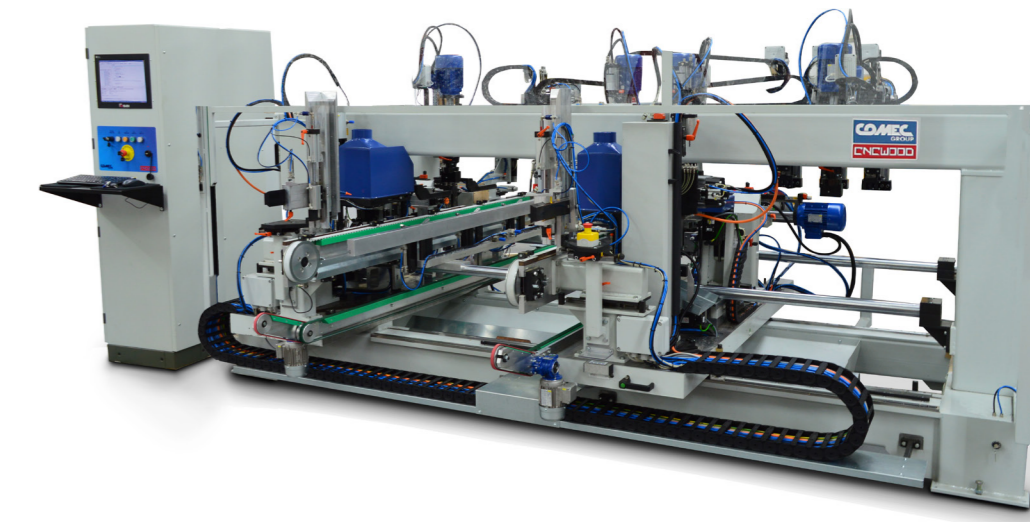

FRONTAL CN 5S 2200

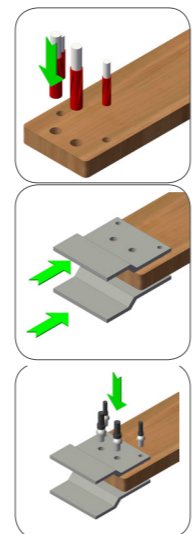

Machine configuration for elements building scaffolding
Конфигарция станка для обработки строительные конструкции
Konfiguracja maszyny do elementów konstrukcje budowlane
建筑脚手架的元素的机器配置



FRONTAL 2S 2000 2P

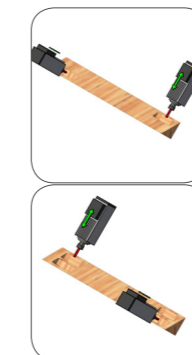



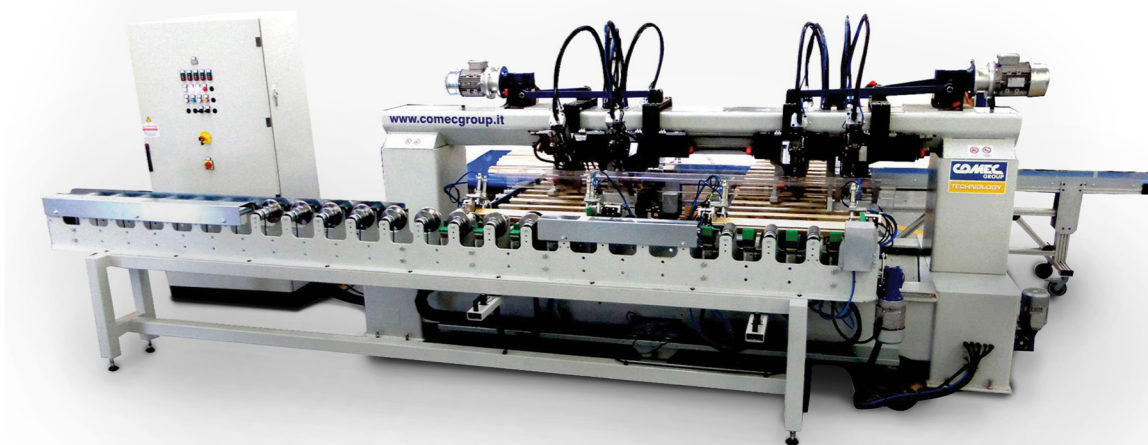

Machine configuration for elements of fruit packages
Конфигарция станка для обработки контейнеры для фруктов
Konfiguracja maszyny do elementów pojemniki na owoce
水果包装元素的机器配置

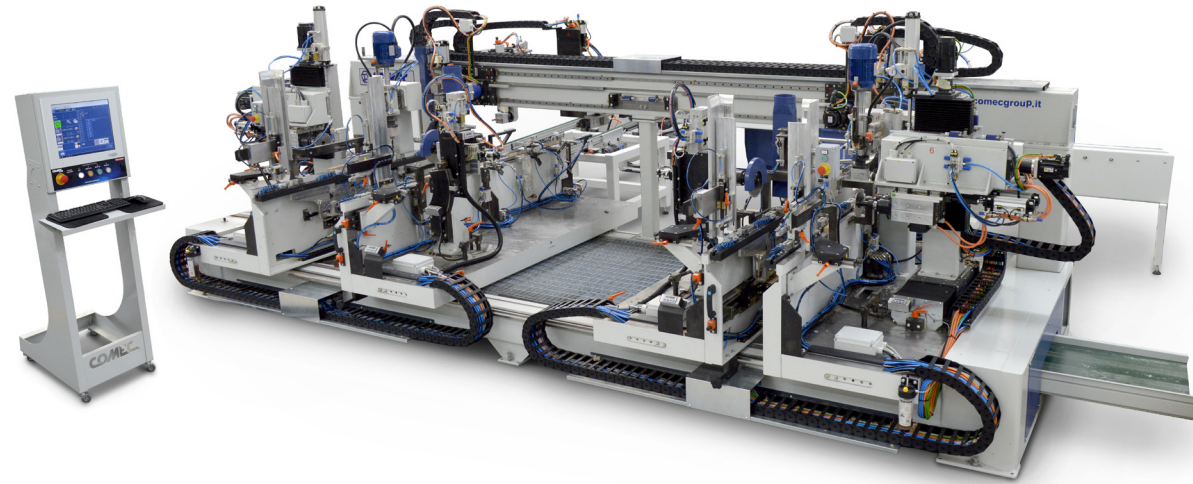
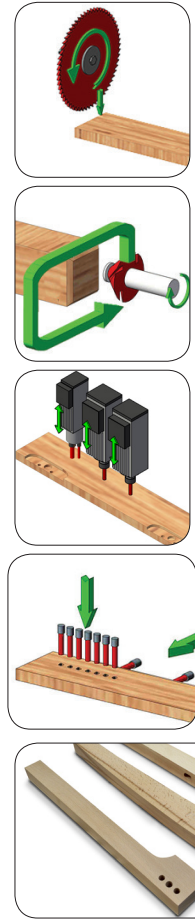





FRONTAL CN 4S 500 2P

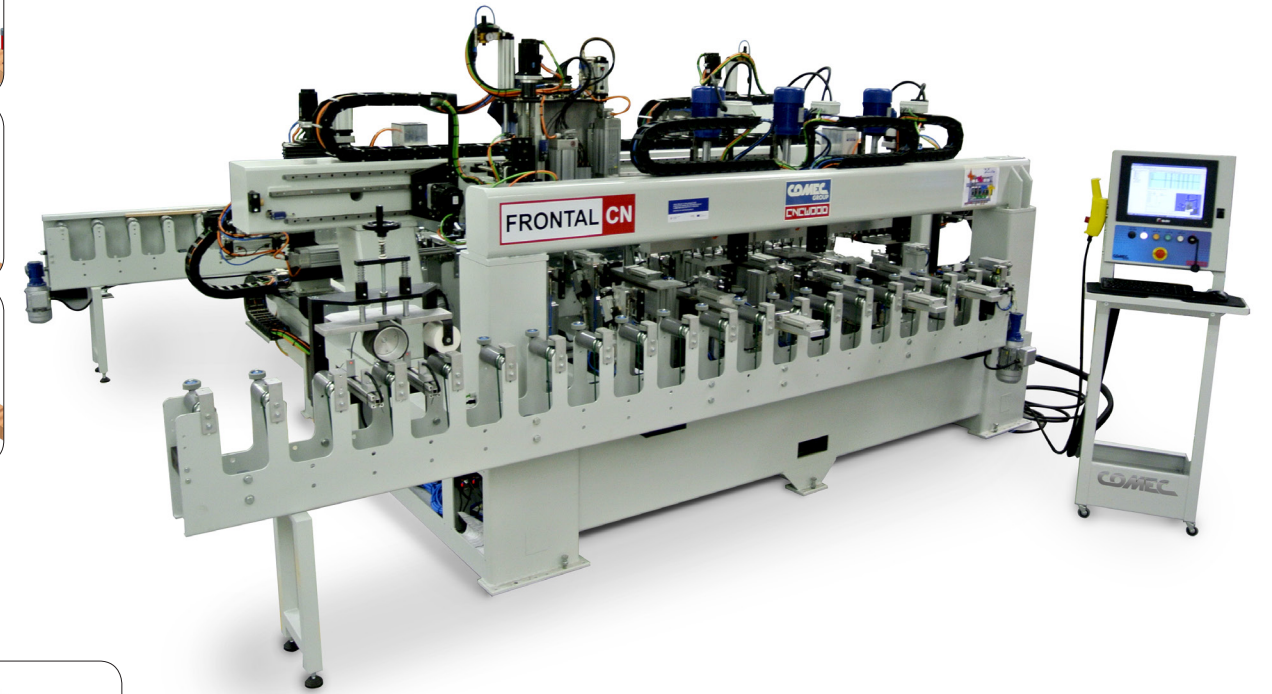
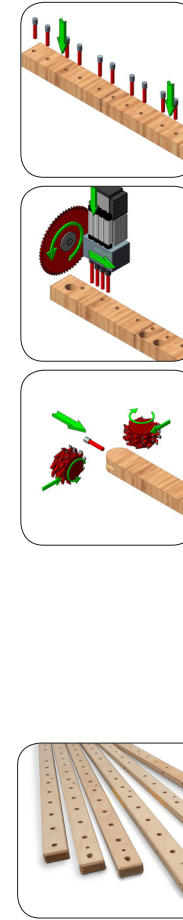

-  Machine configuration for elements of chairs kit
-  Конфигарция станка для обработки комплект стульев
-  Konfiguracja maszyny do elementów zestaw krzeseł
-  椅子套件元件的机器配置





FRONTAL CN 3S 2500

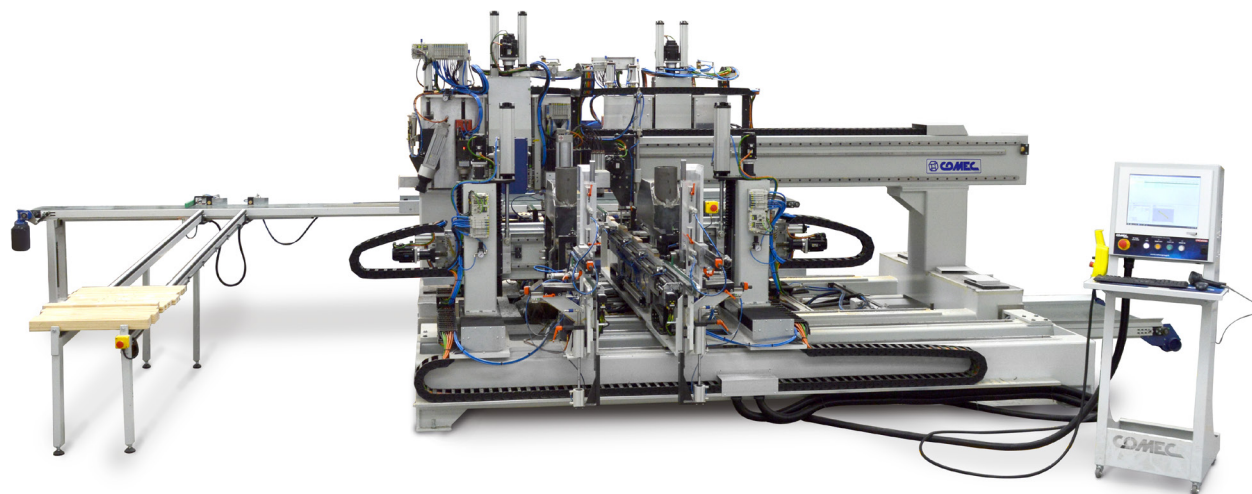
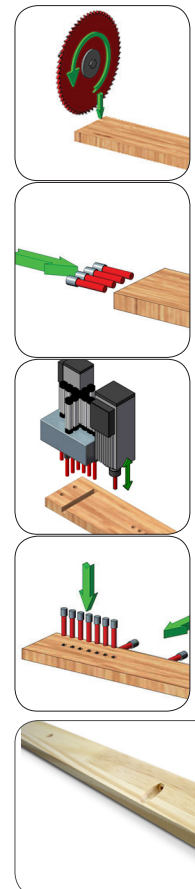

-  Machine configuration for elements of slat bed bases
-  Конфигарция станка для обработки контейнеры для фруктов
-  Konfiguracja maszyny do elementów pojemniki na owoce
-  水果包装元素的机器配置





FRONTAL CN 4S 2000

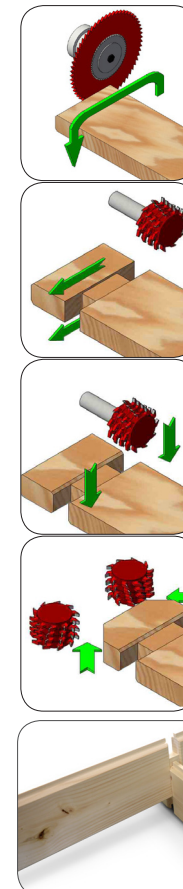

-  Machine configuration for kit furniture elements
-  Конфигарция станка для обработки элементов мебельных накладок
-  Konfiguracja maszyny do elementów małej architektury miejskiej
-  家具框架部件的机器配置

FRONTAL CN 5S 5000



-  Machine configuration for garden wooden house elements
-  Конфигарция станка для обработки деревянные дома
-  Konfiguracja maszyny do elementów domy drewniane
-  元素房屋木材的机器配置





ComecGroup srl
Via Cascina Rinaldi, 39/41
I-33048 - San Giovanni al Natisone (UD)
+39 0432 756282
info@comecgroup.it
www.comecgroup.it

FOLLOW US ON :       

www.comecgroup.it

